



a xylem brand

---

# Standard Bilge Pump

## INSTRUCTION MANUAL

---

**FR** Manuel d'utilisation pour pompe de cale standard

**DE** Bedienungsanleitung für die Standard-Bilgenpumpe

**IT** Manuale delle istruzioni per la pompa di sentina standard

**NL** Handleiding voor standaard lenspomp

**SE** Användarhandbok för standard länsypump

**ES** Manual de instrucciones de la bomba de achique estándar



## Purpose of this manual

The purpose of this manual is to provide necessary information for product installation, operation and maintenance.



**CAUTION:** Read this manual carefully before installing, using or servicing this product. Failure to follow the instructions within this manual could result in explosion, property damage, severe personal injury and/or death.



**NOTICE:** Save this manual for future reference, and keep it readily available at the location of the unit.

## Safety



### **WARNING:**

- The operator must be aware of safety precautions to prevent physical injury.
- Operating, installing or maintaining the unit in any way that is not covered in this manual could cause death, serious personal injury or damage to the equipment. This includes any modification to the equipment or use of parts not provided by Xylem. If there is a question regarding the intended use of equipment, please contact Xylem representative before proceeding.
- Do not change the service application without the approval of a authorized Xylem representative.

**DANGER:** Failure to follow this instruction manual may lead to significant property damage or may result in serious injury or death.

## Safety terminology and symbols

### About safety messages

It is extremely important that you read, understand and follow the safety messages and regulations carefully before handling the product. They are published to help prevent these hazards:

- Personal accidents and health problems
- Damage to the product
- Product malfunction

### Hazard Level: Indication:



#### **DANGER**

A hazardous situation which, if not avoided, will result in death or serious injury.



#### **WARNING**

A hazardous situation which, if not avoided, could result in death or serious injury.



#### **CAUTION**

A hazardous situation which, if not avoided, could result in minor or moderate injury.

#### **NOTICE**

A potential situation which, if not avoided, could result in undesirable conditions.  
A practice not related to personal injury.

## Hazard categories

Hazard categories can either fall under hazard levels or let specific symbols replace the ordinary hazard levels symbols. Electrical hazards are indicated by the following specific symbols:



---

### **ELECTRICAL HAZARD:**

---

These are examples of other categories that can occur. They fall under the ordinary hazard levels and may use complementing symbols:

- Crush hazard
- Cutting hazard
- Arc flash hazard

## User safety

### **General safety rules**

These are safety rules apply:

- Always keep work area clean
- Pay attention to the risks presented by gas and vapors in the work area.
- Avoid all electrical dangers. Pay attention to the risks of electric shock or arc flash hazards
- Always bear in mind the risk of drowning, electrical accidents and burn injuries

### **Safety equipment**

Use safety equipment according to the company regulations. Use this safety equipment within the work area:

- |  |                      |
|--|----------------------|
| • Hard hat                                     | • Gas mask           |
| • Safety goggles, preferably with side shields | • Hearing protection |
| • Protective shoes                             | • First-aid kit      |
| • Protective gloves                            | • Safety devices     |

---

**NOTICE:** Never operate a unit unless safety devices are installed.

---

### **Electrical connections**

Electrical connections must be made by certified electricians in compliance with all international, national, state and local regulations. For more information about requirements, see sections dealing specifically with electrical connections.

### **Precautions before work**

Observe these safety precautions before you work with the product or are in connection with the product:

- Provide a suitable barrier around the work area, for example, a guard rail
- Make sure that all safety guards are in place and secure
- Make sure that you have a clear path of retreat
- Make sure that the product cannot roll or fall over and injure people or damage property

- Make sure that the lifting equipment is in good condition
- Use a lifting harness, a safety line and a breathing device as required
- Allow all system and pump components to cool before you handle them
- Make sure that the product has been thoroughly cleaned
- Disconnect and lock out power before you service the pump
- Check the explosion risk before you weld or use electric hand tools

### Wash the skin and eyes

Follow these procedures for chemicals or hazardous fluids that have come into contact with your eyes or skin:

| Condition                             | Action  |
|---------------------------------------|---|
| Chemicals or hazardous fluids in eyes | <ol style="list-style-type: none"> <li>1. Hold your eyelids apart forcibly with your fingers</li> <li>2. Rinse the eyes with eyewash or running water for at least 15 minutes</li> <li>3. Seek medical attention</li> </ol> |
| Chemicals or hazardous fluids on skin | <ol style="list-style-type: none"> <li>1. Remove contaminated clothing</li> <li>2. Wash the skin with soap and water for a least 1 minute</li> <li>3. Seek medical attention, if necessary</li> </ol>                       |

## Environmental safety

### The work area

Always keep the station clean

### Waste and emissions regulations

Observe these safety regulations regarding waste and emissions:

- Appropriately dispose of all waste
- Handle and dispose of the processed liquid in compliance with applicable environmental regulations
- Clean up all spills in accordance with safety and environmental procedures
- Report all environmental emissions to the appropriate authorities



**WARNING:** Radiation Hazard. Do NOT send the product to Xylem if it has been exposed to any nuclear radiation

### Electrical installation

For electrical installation recycling requirements, consult your local electric utility

### Recycling guidelines

Always follow local laws and regulations regarding recycling

**!** **DANGER:** This product is not intended for damage control or to deal with flooding resulting from hull damage. This product is intended to be used in Bilge Pumping Systems for small craft with a hull length up to 24 meters, as described within the introduction and scope of ISO 15083. Bilge Pumping Systems, as specified in ISO 15083, are limited to normal amounts of water in an intact boat due to spray, rain, seepage, spillage, and occasional small amounts of water shipped from boat movements in heavy weather. Use of product in any other way could result in flooding, catastrophic damage to craft, serious personal injury, or death.

**!** **WARNING:** This pump is designed for use with fresh water and salt water ONLY. Use with any other hazardous, caustic, or corrosive material could result in damage to the pump and the surrounding environment, possible exposure to hazardous substances and injury.

**!** **WARNING:** Check the function of all bilge pumps at regular intervals. Clear pump inlets from debris. If seacocks are fitted in the fore and aft peak bulkheads, they shall be kept closed and shall only be opened to let water drain into the main bilges.



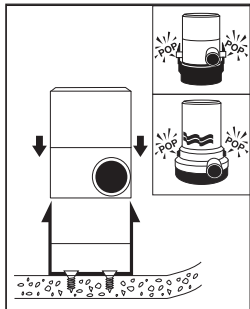
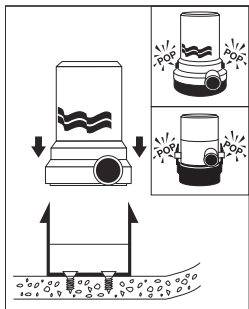
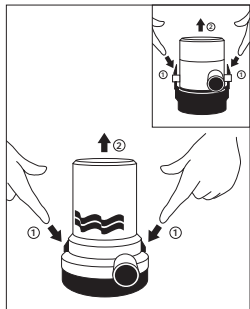
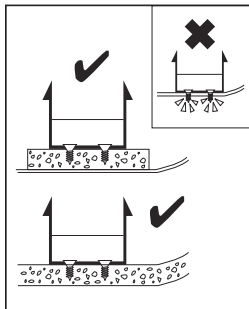

| Rated Flow                            | Open Flow<br>Output @ 0ft/0m<br>(0 kPa) GPH (LPH)               | Open Flow<br>Output @ 3.35ft/1m<br>(10 kPa) GPH (LPH)            | Open Flow<br>Output @ 6.7ft/2m<br>(20 kPa) GPH (LPH)             |
|---------------------------------------|---|--|--|
| <b>FR</b><br>Débit nominal            | Débit libre<br>Sortie à 0 pied/0 m<br>(0 kPa) GPH (LPH)         | Débit libre<br>Sortie à 3,35 pieds/1 m<br>(10 kPa) GPH (LPH)     | Débit libre<br>Sortie à 6,7 pieds/2 m<br>(20 kPa) GPH (LPH)      |
| <b>DE</b><br>Gemessener<br>Durchfluss | Offener Durchfluss<br>Pumpleistung bei 0 m<br>(0 kPa) GPH (LPH) | Offener Durchfluss<br>Pumpleistung bei 1 m<br>(10 kPa) GPH (LPH) | Offener Durchfluss<br>Pumpleistung bei 2 m<br>(20 kPa) GPH (LPH) |
| <b>IT</b><br>Flusso<br>nominale       | Flusso aperto<br>Uscita @ 0ft/0m<br>(0 kPa) GPH (LPH)           | Flusso aperto<br>Uscita @ 3,35ft/1m<br>(10 kPa) GPH (LPH)        | Flusso aperto<br>Uscita @ 6,7ft/2m<br>(20 kPa) GPH (LPH)         |
| <b>NL</b><br>Nominaal<br>debiet       | Open debiet<br>Uitvoer @ 0ft/0m<br>(0 kPa) GPH (LPH)            | Open debiet<br>Uitvoer @ 3,35ft/1m<br>(10 kPa) GPH (LPH)         | Open debiet<br>Uitvoer @ 6,7ft/2m<br>(20 kPa) GPH (LPH)          |
| <b>SE</b><br>Nominellt flöde          | Öppet flöde<br>Effekt @ 0ft/0m<br>(0 kPa) GPH (LPH)             | Öppet flöde<br>Effekt @ 102,11cm/1m<br>(10 kPa) GPH (LPH)        | Öppet flöde<br>Effekt @ 204,22cm/2m<br>(20 kPa) GPH (LPH)        |
| <b>ES</b><br>Caudal Nominal           | Caudal Abierto<br>Salida @ 0 pies/0 m<br>(0 kPa) GPH (LPH)      | Caudal Abierto<br>Salida @ 3.35 pies/1 m<br>(10 kPa) GPH (LPH)   | Caudal Abierto<br>Salida @ 6.7 pies/2 m<br>(20 kPa) GPH (LPH)    |
| 360                                   | 360 (1362)  | 265 (1003)   | 190 (719)  |
| 500                                   | 500 (1892)  | 360 (1362)   | 260 (984)  |
| 700                                   | 700 (2649)  | 562 (2127)   | 330 (1249)   |
| 800                                   | 800 (3028)  | 615 (2328)   | 425 (1608)   |
| 1000                                  | 1000 (3785)   | 725 (2744)   | 450 (1703)   |
| 1100                                  | 1100 (4164)   | 860 (3255)   | 550 (2081)   |
| 1500                                  | 1500 (5678)   | 1200 (4542)  | 680 (2574)   |
| 2000                                  | 2000 (7570)   | 1620 (6132)  | 1300 (4921)  |
| 3700                                  | 3700 (14006)  | 2900 (10977)   | 2450 (9274)  |
| 4000                                  | 4000 (15142)  | 3527 (13351)   | 2952 (11174)   |

Note: Output is based on 10 hour break-in period and at 13.6V (12V models) or 27.2V (24V models)

## Pump Performance - Large RULE Pumps

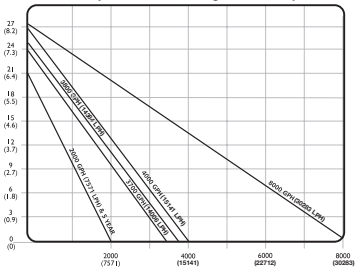

## Pump Performance - Small RULE Pumps

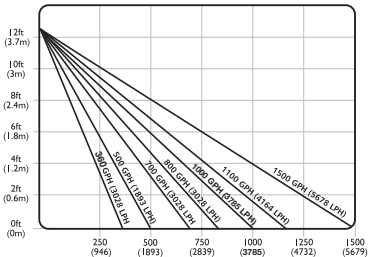



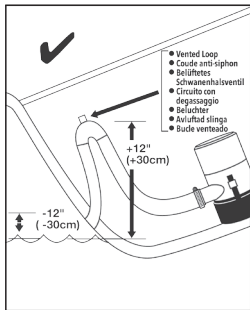
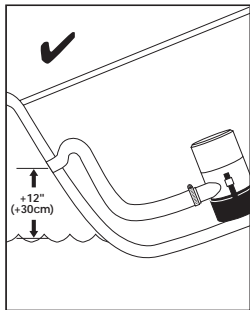
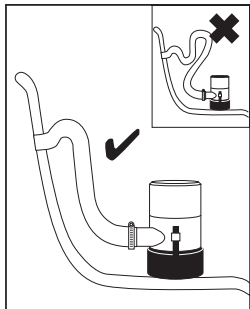
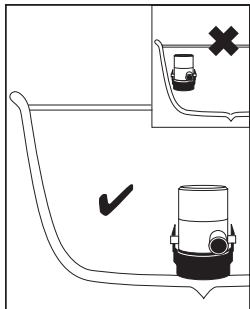



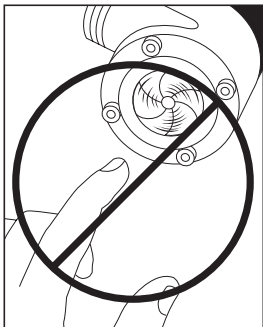
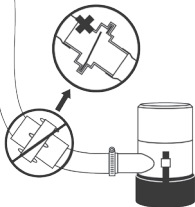

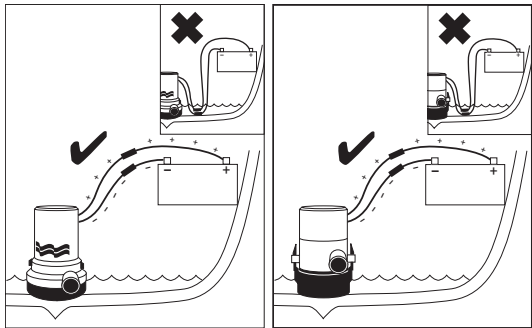
- No Check Valve
- Pas de vanne anti-retour
- Kein Rückschlagventil
- Nessuna valvola di controllo
- Geen terugslagklep
- Ingen backventil
- Sin válvula de retención





 **WARNING:** Electrical connections should be performed by a competent marine electrical technician.

 **CAUTION:** Disconnect power from the system before working on the unit to avoid personal injury, damage to the surrounding environment and/or damage to the unit.

 **CAUTION:** Always install proper fuse size to prevent damage to product should a short occur. Failure to install proper fuse could increase risk of pump malfunction potentially resulting in personal injury and/or fire hazard.

 **CAUTION:** Keep all wire connections above the highest water level. Wires must be joined with butt connectors and a marine grade sealant to prevent wire corrosion.

|           | <b>A</b>  | <b>B</b> | <b>C</b> | <b>D</b>           | <b>E</b>           | <b>F</b>            |
|-----------|-----------|----------|----------|--------------------|--------------------|---------------------|
|           | GPH (LPH) | Model    | Volts    | Amps (Volts)       | Amps (Volts)       | Fuse Size           |
| <b>FR</b> | G/H (L/H) | Modèle   | Volts    | Amp. (Volts)       | Amp. (Volts)       | Taille de fusible   |
| <b>DE</b> | G/S (L/S) | Modell   | Volt     | Ampere (Volt)      | Ampere (Volt)      | Sicherungsstärke    |
| <b>IT</b> | G/O (L/O) | Modello  | Volt     | Amp (Volt)         | Amp (Volt)         | Dimensione fusibile |
| <b>NL</b> | G/U (L/U) | Model    | Volt     | Amp (Volt)         | Amp (Volt)         | Zekering            |
| <b>SE</b> | G/T (L/T) | Modell   | Volt     | Ampere (Volt)      | Ampere (Volt)      | Säkringsstorlek     |
| <b>ES</b> | G/H (L/H) | Modelo   | Voltios  | Amperios (Voltios) | Amperios (Voltios) | Tamaño del fusible  |

|             | <b>A</b> | <b>B</b> | <b>C</b>   | <b>D</b>     | <b>E</b> | <b>F</b> |
|-------------|----------|----------|------------|--------------|----------|----------|
| 4000(15140) | 56D      | 12DC     | 15.5 (12v) | 20.0 (13.6v) | 25       |          |
| 4000(15140) | 56D-24   | 24DC     | 6.9 (24v)  | 10.0 (27.2v) | 15       |          |
| 4000(15140) | 56D-32   | 32DC     | 5.0 (32v)  | 7.5 (36.3v)  | 10       |          |
| 3700(14010) | 13A      | 12DC     | 15.5 (12v) | 20.0 (13.6v) | 25       |          |
| 3700(14010) | 14A      | 12DC     | 15.5 (12v) | 20.0 (13.6v) | 25       |          |
| 3700(14010) | 16A      | 24DC     | 6.9 (24v)  | 10.0 (27.2v) | 15       |          |
| 3700(14010) | 15A      | 32DC     | 5.0 (32v)  | 7.5 (36.3v)  | 10       |          |
| 2000(7571)  | 09       | 12DC     | 8.4 (12v)  | 12.0 (13.6v) | 15       |          |
| 2000(7571)  | 10       | 12DC     | 8.4 (12v)  | 12.0 (13.6v) | 15       |          |
| 2000(7571)  | 11       | 32DC     | 3.1 (32v)  | 5.0 (36.3v)  | 5        |          |
| 2000(7571)  | 12       | 24DC     | 4.0 (24v)  | 6.0 (27.2v)  | 7.5      |          |
| 1500(5678)  | 02       | 12DC     | 4.8 (12v)  | 7.0 (13.6v)  | 10       |          |
| 1500(5678)  | 02-6     | 12DC     | 4.8 (12v)  | 7.0 (13.6v)  | 10       |          |

| <b>A</b>   | <b>B</b> | <b>C</b> | <b>D</b>  | <b>E</b>    | <b>F</b> |
|------------|----------|----------|-----------|-------------|----------|
| 1500(5678) | 03       | 24DC     | 2.3 (24v) | 3.5 (27.2v) | 3        |
| 1500(5678) | 04       | 12DC     | 4.8 (12v) | 7.0 (13.36) | 10       |
| 1100(4164) | 27D      | 12DC     | 3.3 (12v) | 5.0 (13.6v) | 5        |
| 1100(4164) | 27D-6    | 12DC     | 3.3 (12v) | 5.0 (13.6v) | 5        |
| 1100(4164) | 28D      | 24DC     | 1.3 (24v) | 2.0 (27.2v) | 3        |
| 1100(4164) | 27DC     | 12DC     | 3.3 (12v) | 5.0 (13.6v) | 5        |
| 1000(3785) | 20A      | 12DC     | 2.9 (12v) | 4.0 (13.6v) | 5        |
| 800(3028)  | 20F      | 12DC     | 2.8 (12v) | 4.0 (13.6v) | 5        |
| 800(3028)  | 20R      | 12DC     | 2.8 (12v) | 4.0 (13.6v) | 5        |
| 800(3028)  | 21R      | 24DC     | 1.3 (24v) | 2.0 (27.2v) | 3        |
| 800(3028)  | 20RC     | 12DC     | 2.8 (12v) | 4.0 (13.6v) | 5        |
| 500(1893)  | 26D      | 24DC     | 0.9 (24v) | 1.3 (27.2v) | 1.5      |
| 500(1893)  | 25D      | 12DC     | 1.9 (12v) | 2.5 (13.6v) | 3        |
| 500(1893)  | 25D-6    | 12DC     | 1.9 (12v) | 2.5 (13.6v) | 3        |
| 500(1893)  | 25D-6WC  | 12DC     | 1.9 (12v) | 2.5 (13.6v) | 3        |
| 500(1893)  | 25DC     | 12DC     | 1.9 (12v) | 2.5 (13.6v) | 3        |
| 360(1363)  | 24       | 12DC     | 2.1 (12v) | 2.5 (13.6v) | 3        |
| 360(1363)  | 24-6DC   | 12DC     | 1.9 (12v) | 2.5 (13.6v) | 3        |

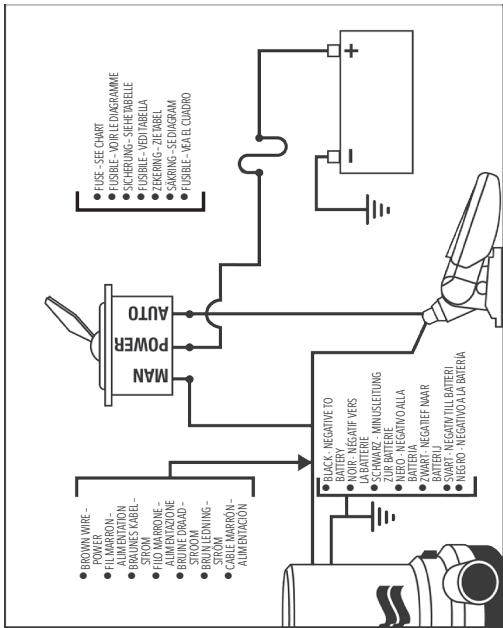



All mounting holes must be sealed with a marine grade sealant to prevent water intrusion.

**ABYC**  
*Setting Standards for Safer Boating®*

Install to ABYC  
H-22 and E-11



We hereby declare, under our sole responsibility, that our product to which this declaration relates has been designed to comply in accordance with the following Directives:

Electromagnetic Compatibility Directive 2004/108/EC  
Recreational Craft Directive 2003/44/EC  
RoHS 2011/65/EU

With the relevant selections of the following Standards:

ISO 8846:1990 / Ignition Protection  
ISO 8849:2003 / Electrically Operated DC Bilge Pumps  
ISO 10133:2012 / Extra Low Voltage D.C. Installations  
ISO 15083:2003 / Bilge Pumping Systems

This product is intended to be used in Bilge Pumping System for small craft with a hull length up to 24 meters, as described within the introduction and scope of ISO 15083.  
Install following the Provisions of the Recreation Craft Directives 2003/44/EC

## CARTRIDGE BILGE PUMPS

Featuring replaceable motor cartridges

Only for models: 25DC, 20RC & 27DC

### MOUNTING:

Please note that the entire motor cartridge may be removed for cleaning or replacement. Do not be alarmed that it is a very tight fit. To remove the cartridge, squeeze both locking tabs and turn motor counterclockwise until it stops. Lift motor out.

To remove / pour changer / So entfernen /  
Per rimuovere / te verwijderen / För att ta  
bort / Para remover

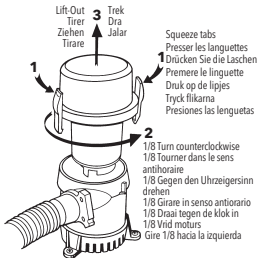

To install / pour installer / So installieren  
Sie / Per installare / te installeren / För att  
installera / Para instalar

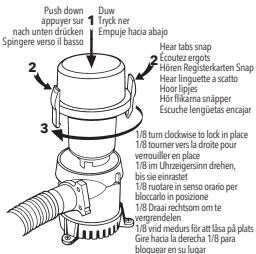

### REPLACEMENT MOTORS

|          |                 |
|----------|-----------------|
| 500 GPH  | Rule Model 25DR |
| 700 GPH  | Rule Model 20RR |
| 1100 GPH | Rule Model 27DR |



## **FR** Manuel d'utilisation pour pompe de cale standard

**Le but de ce manuel** est de fournir les informations nécessaires pour l'installation du produit, son exploitation et sa maintenance.



**ATTENTION:** Lisez attentivement ce manuel avant d'installer, utiliser ou réparer ce produit. Le non-respect des instructions de ce manuel peut provoquer une explosion, des dommages matériels, des blessures graves et/ou la mort.



**AVIS:** Conservez ce manuel pour vous y référer ultérieurement, et pour qu'il soit facilement disponible à l'emplacement de l'unité.

### SÉCURITÉ



#### **AVERTISSEMENT:**

- L'opérateur doit connaître les précautions de sécurité pour éviter les blessures physiques.
- L'exploitation, l'installation ou l'entretien de l'appareil d'une façon non conforme aux instructions de ce manuel peut entraîner la mort, des blessures personnelles graves ou endommager l'équipement. Cela comprend toute modification de l'équipement ou l'utilisation de pièces non fournies par Xylem. Si vous avez une question concernant l'utilisation prévue de l'équipement, veuillez contacter un représentant Xylem avant de poursuivre.
- Ne pas modifier l'application de service sans l'approbation d'un représentant autorisé de Xylem.

**DANGER:** Le non-respect de ces instructions pourrait provoquer une explosion, des dommages matériels, des blessures graves et/ou la mort.

### TERMINOLOGIE ET SYMBOLES DE SÉCURITÉ

**A propos des messages de sécurité:** Il est extrêmement important que vous lisiez, compreniez et suiviez attentivement les messages et réglementations de sécurité avant de manipuler le produit. Ils sont publiés pour aider à prévenir les risques suivants: 1. Accidents personnels et problèmes de santé; 2. Dommages du produit; 3. Dysfonctionnement du produit

Niveau de risque: | Indications:



#### **DANGER**

Une situation dangereuse qui, si elle n'est pas évitée, entraînera la mort ou des blessures



#### **AVERTISSEMENT**

Une situation dangereuse qui, si elle n'est pas évitée, pourrait entraîner la mort ou des blessures graves.



#### **ATTENTION**

Une situation dangereuse qui, si elle n'est pas évitée, pourrait entraîner des blessures mineures ou modérées.

#### **AVIS**

Une situation potentielle qui, si elle n'est pas évitée, peut entraîner des conditions indésirables. Une pratique non liée à des blessures personnelles.

## Catégories de danger

Les catégories de danger peuvent être classées parmi les niveaux de risque ou des symboles spécifiques remplacent le risque ordinaire symboles de niveaux. Les risques électriques sont indiqués par les symboles spécifiques suivants:



### RISQUE ÉLECTRIQUE

---

Voici des exemples d'autres catégories qui peuvent se produire. Ils sont classés parmi les niveaux de risque ordinaires et peuvent utiliser des symboles complémentaires:

1. Risque d'écrasement;
2. Risque de coupe;
3. Risque d'arc électrique

## SÉCURITÉ DE L'UTILISATEUR Règles générales de sécurité

Ces règles de sécurité s'appliquent:

- Maintenez toujours la zone de travail propre.
- Faites attention aux risques constitués par les gaz et les vapeurs dans la zone de travail.
- Évitez tous les risques électriques. Faites attention aux risques de choc électrique ou d'arc électrique.
- Toujours garder à l'esprit le risque de noyade, d'accidents électriques et de brûlures.

**Équipement de sécurité.** Utilisez un équipement de sécurité selon les règlements de l'entreprise. Utilisez cet équipement de sécurité dans la zone de travail:

- Casque
- Lunettes de sécurité, de préférence avec des protections latérales
- Chaussures de protection
- Gants de protection
- Masque à gaz
- Protection de l'ouïe
- Trousse de premiers soins
- Dispositifs de sécurité

---

**AVIS :** Ne jamais faire fonctionner la pompe sans que les dispositifs de sécurité ne soient installés.

---

## Raccordements électriques

Les connexions électriques doivent être effectuées par des électriciens certifiés en conformité avec toutes les réglementations internationales, nationales, provinciales et locales. Pour plus d'informations sur les exigences, voir les sections traitant spécifiquement des branchements électriques.

## Précautions à prendre avant travaux

Respectez ces consignes de sécurité avant de travailler avec le produit ou d'être en relation avec le produit:

- Assurez une barrière autour de la zone de travail, par exemple, un rail de garde
- Assurez-vous que tous les dispositifs de sécurité sont en place et sécurisés
- Assurez-vous que vous avez une issue de secours
- Assurez-vous que le produit ne peut pas rouler ou basculer et blesser des personnes ou endommager des biens
- Assurez-vous que l'équipement de levage est en bon état
- Utilisez un harnais de levage, une ligne de sécurité et un dispositif de respiration nécessaire

- Permettez à tous les composants du système et de la pompe de refroidir avant de les manipuler
- Assurez-vous que le produit a été soigneusement nettoyé
- Débranchez et verrouillez l'alimentation avant d'intervenir sur la pompe
- Vérifiez le risque d'explosion avant de souder ou d'utiliser des outils électriques manuels

**Lavez-vous la peau et les yeux** Suivez ces procédures pour les produits chimiques ou des liquides dangereux qui ont été en contact avec les yeux ou la peau:

| <b>Condition</b>                                       | <b>Action à mener</b>   |
|--|---|
| Produits chimiques ou liquides dangereux dans les yeux | 1. Maintenez les paupières écartées avec les doigts<br>2. Rincez les yeux avec de l'eau de lavage oculaire ou courante pendant au moins 15 minutes<br>3. Consulter un médecin |
| Produits chimiques ou liquides dangereux sur la peau   | 1. Retirez les vêtements contaminés<br>2. Lavez la peau avec de l'eau et du savon pendant au moins 1 minute<br>3. Consulter un médecin si nécessaire                          |

## SÉCURITÉ DE L'ENVIRONNEMENT

**La zone de travail** Gardez la station propre

### Règlements concernant les déchets et les émissions

Respectez les consignes de sécurité suivantes concernant les déchets et émissions:

- Éliminez tous les déchets de manière appropriée
- Manipulez et éliminez le liquide traité conformément aux réglementations environnementales en vigueur
- Nettoyez tous les déversements conformément aux procédures environnementales et de sécurité
- Signalez toute émission environnementale aux autorités compétentes



**AVERTISSEMENT:** Risque d'irradiation. Ne PAS envoyer le produit à Xylem s'il a été exposé à un rayonnement nucléaire.

**Installation électrique** Pour les besoins de recyclage de l'installation électrique, consultez votre compagnie d'électricité locale.

### Directives pour le recyclage

Conformez-vous toujours aux lois et réglementations locales concernant le recyclage.



**DANGER:** Ce produit n'est pas destiné à contrôler l'eau ou à traiter des envahissements provenant d'une avarie de coque. Ce produit doit être utilisé dans des systèmes de pompes de cale pour les petits navires d'une longueur de coque inférieure ou égale à 24 m, comme décrit dans l'introduction et le domaine d'application de la norme ISO 15083. Comme il est précisé dans cette norme, les systèmes de pompes de cale sont limités au pompage de la quantité normale d'eau présente dans un bateau intact, due aux embruns, à la pluie, aux fuites, aux débordements, et de la petite quantité d'eau embarquée occasionnellement en raison des mouvements du bateau par gros temps. L'utilisation du produit d'une toute autre manière pourrait provoquer des envahissements, une avarie de coque catastrophique et des blessures graves, voire un décès.



**AVERTISSEMENT :** Cette pompe est conçue **UNIQUEMENT** pour l'eau claire et l'eau salée. L'utilisation avec toutes autres substances dangereuses, caustiques ou corrosives pourraient endommager la pompe et le milieu environnant, provoquant potentiellement une exposition aux substances dangereuses, avec blessures.



**AVERTISSEMENT:** Vérifiez le fonctionnement de toutes les pompes de cale à intervalles réguliers. Éliminez les débris aux entrées des pompes. Si des vannes sont installées dans les cloisons des coquerons avant et arrière, elles doivent rester fermées et doivent être ouvertes uniquement pour laisser l'eau s'écouler dans les cales principales.





Tous les orifices de montage doivent être scellés avec un produit d'étanchéité de qualité marine pour éviter la pénétration de l'eau.

**ABYC**<sup>®</sup>  
Setting Standards for Safer Boating

Installez sur ABYC  
H-22 et E-11



Nous déclarons par la présente que, sous notre entière responsabilité, le produit auquel cette déclaration se rapporte a été conçu pour être conforme aux dispositions des Directives suivantes :

- Directive 2004/108/CE relative à la compatibilité électromagnétique
- Directive 2003/44/CE relative aux bateaux de plaisance
- Directive 2011/65/UE relative à la limitation de l'utilisation de certaines substances dangereuses dans les équipements électriques et électronique

Avec les parties appropriées des normes suivantes :

- ISO 8846:1990 / Protection contre l'inflammation
- ISO 8849:2003 / Pompes de cale à moteur électrique en courant continu
- ISO 10133:2012 / Installations à très basse tension à courant continu
- ISO 15083:2003 / Systèmes de pompes de cale

Ce produit a été conçu pour être utilisé dans le système de pompes de cale d'un petit navire d'une longueur de coque inférieure ou égale à 24 m, comme décrit dans l'introduction et le domaine d'application de la norme ISO 15083. Procédez à l'installation en suivant les dispositions de la Directive 2003/44/CE relative aux bateaux de plaisance.

## **DE** Bedienungsanleitung für die Standard-Bilgenpumpe

**Diese Anleitung soll die** notwendigen Informationen für Montage, Bedienung und Wartung der Pumpe bereitstellen.



**GEFAHR:** Lesen Sie sich diese Anleitung sorgfältig durch, bevor Sie die Pumpe installieren, benutzen, warten oder reparieren. Das Nichtbeachten der Anweisungen in dieser Anleitung kann zu Explosionen, Sachschäden, schweren Verletzungen und/oder Todesfällen führen.



**HINWEIS:** Bewahren Sie diese Anleitung zum Nachschlagen auf und halten Sie sie stets griffbereit am Standort der Anlage verfügbar.

### SICHERHEIT



#### **WARNUNG:**

- Der Betreiber muss die Sicherheitsvorschriften kennen, um Verletzungen zu vermeiden. Wird das Gerät anders als in dieser Anleitung beschrieben bedient, installiert oder gewartet, kann dies zu Todesfällen, schweren Personenschäden oder Schäden an der Pumpe führen.
- Dies schließt jedwede Veränderung an der Pumpe sowie die Verwendung von nicht von Xylem gelieferten Ersatzteilen ein. Sollten Sie Fragen bezüglich der angestrebten Verwendung der Pumpe haben, wenden Sie sich vorher bitte an einen Vertreter von Xylem.
- Setzen Sie ohne Genehmigung durch einen autorisierten Xylem-Vertreter die Pumpe nicht anders als in der Dokumentation beschrieben ein.

**GEFAHR:** Das Nichtbeachten der Anweisungen kann zu Explosionen, Sachschäden, schweren Verletzungen und/oder Todesfällen führen.

### SICHERHEIT - BEGRIFFE UND SYMBOLE

#### **Zu den Sicherheitsmeldungen**

Es ist überaus wichtig, dass Sie die Sicherheitsmeldungen und -vorschriften lesen, verstehen und beachten, bevor Sie die Pumpe handhaben. Ihre Veröffentlichung soll folgenden Gefahren vorbeugen:

1. Unfällen und Gesundheitsproblemen; 2. Beschädigungen der Pumpe; 3. Fehlfunktionen der Pumpe

Gefahrenstufe: Erklärung:



#### **GEFAHR**

Eine Gefährdung, die schwere oder tödliche Verletzungen zur Folge hat, wenn sie nicht vermieden wird.



#### **WARNUNG**

Eine Gefährdung, die schwere oder tödliche Verletzungen zur Folge haben könnte, wenn sie nicht vermieden wird.



#### **VORSICHT**

Eine Gefährdung, die leichte oder mittelschwere Verletzungen zur Folge haben könnte, wenn sie nicht vermieden wird.

#### **HINWEIS**

Eine mögliche Gefährdung, die ungewollte Zustände zur Folge haben könnte, wenn sie nicht vermieden wird  
Ein Gebrauch, der keine Verletzungsgefahr beinhaltet

**Gefahrenkategorien.** Gefahrenkategorien können Gefahrenstufen zugeordnet sein oder durch besondere Symbole die üblichen Symbole der Gefahrenstufen ersetzen. Gefahren durch elektrischen Strom werden durch folgende Symbole angezeigt:



## **GEFÄHRLICHE ELEKTRISCHE SPANNUNG**

---

Sie sind Beispiele für weitere mögliche Gefahrenkategorien. Sie fallen unter die üblichen Gefahrenstufen und können durch ergänzende Symbole angezeigt werden:

1. Quetschgefahr;
2. Schnittgefahr;
3. Lichtbogengefahr

## **BEDIENERSICHERHEIT Allgemeine Sicherheitsanweisungen**

Diese Sicherheitsregeln beinhalten:

- Sauberhalten des Arbeitsbereiches
- Beachtung der Gefahren durch Gas und Dämpfe im Arbeitsbereich.
- Vermeidung aller elektrischen Gefahren. Beachten Sie die Gefahr von Stromschlägen und Lichtbögen
- Denken Sie stets an die Gefahr des Ertrinkens, eines Stromunfalls oder einer Verbrennung

**Sicherheitsausrüstung.** Verwenden Sie die in Ihrem Betrieb vorgeschriebene Sicherheitsausrüstung. Verwenden Sie im Arbeitsbereich die folgende Sicherheitsausrüstung:

- |   |                       |
|---|-----------------------|
| • Schutzhelm                                  | • Gasmaske            |
| • Schutzbrille, vorzugsweise mit Seitenschutz | • Gehörschutz         |
| • Sicherheitsschuhe                           | • Erste-Hilfe-Kasten  |
| • Schutzhandschuhe                            | • Schutzvorrichtungen |

---

**HINWEIS:** Bedienen Sie niemals eine Pumpe ohne installierte Schutzvorrichtungen!

---

## **Elektroanschlüsse**

Die Elektroanschlüsse müssen von geprüften Elektroinstallateuren gemäß internationalen, nationalen, bundesstaatlichen und lokalen Vorschriften gelegt werden. Weitere Informationen über die Anforderungen finden Sie in den Abschnitten über die elektrischen Anschlüsse.

## **Sicherheitsvorkehrungen vor Arbeitsbeginn**

Befolgen Sie die folgenden Sicherheitsvorkehrungen, bevor Sie mit der Arbeit an der Pumpe beginnen oder wenn Sie sich im Bereich der Pumpe befinden:

- Grenzen Sie den Arbeitsbereich auf geeignete Weise ein, zum Beispiel mit einem Geländer.
- Sorgen Sie dafür, dass alle Schutzvorrichtungen an ihrem Platz und sicher sind.
- Sorgen Sie für einen freien Fluchtweg.
- Sorgen Sie dafür, dass die Pumpe nicht rollen oder kippen und so Menschen verletzen oder Eigentum beschädigen kann.
- Sorgen sie dafür, dass die Hebezeuge in gutem Zustand sind.
- Verwenden Sie bei Bedarf ein Hebegeschirr, eine Sicherheitsleine und/oder ein Atemschutzgerät.

- Lassen Sie alle System- und Pumpenbauteile abkühlen, bevor Sie Sie anfassen.
- Vergewissern Sie sich, dass die Pumpe gründlich gereinigt wurde.
- Trennen Sie vor einer Wartung die Pumpe vom Strom und verriegeln Sie sie.
- Überprüfen Sie die Explosionsgefahr, bevor Sie schweißen oder elektrische Handwerkzeuge benutzen.

**Haut und Augen waschen:** Befolgen Sie nach Haut- oder Augenkontakt folgende Verfahren für Chemikalien und gefährliche Flüssigkeiten:

| <b>Situation</b>  | <b>Maßnahmen</b>   |
|---|--|
| Chemikalien oder gefährliche Flüssigkeiten im Auge      | <ol style="list-style-type: none"> <li>1. Augenlider mit den Fingern offen halten</li> <li>2. Augen mit einer Augenreinigungsflüssigkeit oder fließendem Wasser mindestens 15 Minuten lang spülen</li> <li>3. <b>Arzt aufsuchen</b></li> </ol> |
| Chemikalien oder gefährliche Flüssigkeiten auf der Haut | <ol style="list-style-type: none"> <li>1. Kontaminierte Kleidung entfernen</li> <li>2. Haut mit Wasser und Seife mindestens 1 Minute lang waschen</li> <li>3. Gegebenenfalls einen Arzt konsultieren</li> </ol>                                |

## UMWELTSICHERHEIT

**Der Arbeitsbereich** Halten Sie die Station stets sauber

### Vorschriften für Abfälle und Emissionen

Beachten Sie die folgenden Sicherheitsvorschriften für Abfälle und Emissionen:

- Entsorgen Sie alle Abfälle vorschriftsmäßig
- Behandeln und entsorgen Sie Flüssigkeiten gemäß den geltenden Umweltschutzbestimmungen
- Beseitigen Sie ausgelaufene Flüssigkeiten gemäß den Sicherheits- und Umweltverfahren
- Melden Sie alle Umweltemissionen den zuständigen Behörden



**WARNUNG:** Strahlungsgefahr. Senden Sie das Produkt NICHT an Xylem zurück, wenn es radioaktiver Strahlung ausgesetzt war.

**Elektroinstallation:** Konsultieren Sie bezüglich der Recyclinganforderungen für die Elektroinstallation Ihren örtlichen Stromversorger.

**Recycling-Richtlinien:** Befolgen Sie stets die örtlichen Gesetze und Vorschriften zum Recycling.



**GEFAHR:** Das vorliegende Produkt eignet sich nicht zum Prüfen auf Beschädigung oder zum Beheben von Überschwemmungen im Falle einer Rumpfbeschädigung. Dieses Produkt ist für den Einsatz in Lenzpumpensystemen für kleine Wasserfahrzeuge mit max. 24 Meter Rumpflänge (gemäß Einführung und Geltungsbereich ISO 15083) spezifiziert. Für Lenzpumpen im Sinne von ISO 15083 gilt eine Begrenzung auf normale Wassermengen in einem intakten Wasserfahrzeug, entstanden aufgrund von Gischt, Regen, Lecks, verschütteter Flüssigkeit und kleiner Wasseransammlungen im Rahmen der Bootsbewegung bei rauer See. Die nicht bestimmungsgemäße Nutzung des Produkts kann Überschwemmung, starke Beschädigungen des Wasserfahrzeugs und schwere Verletzungen, u. U. mit Todesfolge, verursachen.





**WARNUNG:** Diese Pumpe ist **AUSSCHLIESSLICH** für den Einsatz in Gewässern mit Süß- oder Salzwasser ausgelegt. Die Verwendung zusammen mit Gefahrstoffen, ätzenden oder korrosiven Substanzen kann zur Beschädigung der Pumpe wie auch anderer Gegenstände am Einsatzort führen. Dabei kann es neben der Freisetzung gefährlicher Substanzen auch zu Verletzungen kommen.



**WARNUNG:** Prüfen Sie alle Lenzpumpen regelmäßig auf ihre Funktionstüchtigkeit. Säubern Sie die Pumpeneinlässe von Verschmutzungen. Wenn in die Schottwände von Vorschiff und Schiffsheck Flutventile eingebaut sind, halten Sie diese unbedingt geschlossen und öffnen Sie sie nur, damit das Wasser in den Hauptkielraum ablaufen kann.





Alle Befestigungslöcher  
müssen mit einer für  
Seeanwendungen  
geeigneten Dichtung  
versiegelt werden,  
damit kein Wasser  
eindringen  
kann.

**ABYC**<sup>®</sup>  
*Setting Standards for Safer Boating*

Führen Sie den Einbau  
in ABYC H-22 und  
E-11 durch



Wir erklären als Hersteller in alleiniger Verantwortung, dass wir das Produkt, das Gegenstand dieser Erklärung ist, mit dem Ziel der Konformität mit den Anforderungen folgender Richtlinien entwickelt haben:

EMV-Richtlinie 2004/108/EG  
Richtlinie über Sportboote 2003/44/EC  
RoHS 2011/65/EU

Dasselbe gilt für die relevanten Teile der folgenden Normen:

ISO 8849:2003 / Elektrisch angetriebene Gleichstrom-Bilgepumpen  
ISO 10133:2012 / Elektrische Systeme - Kleinspannungs-Gleichstrom-(DC-)Anlagen  
ISO 15083:2003 / Lenzeinrichtungen

Dieses Produkt wurde für den Einsatz in Lenzpumpensystemen kleiner Wasserfahrzeuge mit einer Rumpflänge bis 24 Meter (gemäß Einführung und Geltungsbereich von ISO 15083) entwickelt. Führen Sie den Einbau so durch, wie in der EG-Richtlinie über Sportboote 2003/44/EC dargelegt.



## Manuale delle istruzioni per la pompa di sentina standard

**Questo manuale** ha lo scopo di fornire le informazioni necessarie per l'installazione, il funzionamento e la manutenzione del prodotto.



**PERICOLO:** Leggere attentamente questo manuale prima di installare, utilizzare o riparare questo prodotto. La mancata osservanza delle istruzioni contenute in questo manuale può causare esplosione, danni materiali, lesioni personali gravi e/o morte.



**AVVISO:** Conservare questo manuale per riferimento futuro e tenerlo facilmente accessibile in prossimità dell'unità.

### SICUREZZA



#### AVVISO:

- L'operatore deve essere a conoscenza delle misure di sicurezza per evitare lesioni fisiche.
- Tutti i dispositivi a pressione possono esplodere, rompersi o rilasciare il loro contenuto se sottoposti a pressione eccessiva. Prendere tutte le misure necessarie per evitare una pressione eccessiva.
- L'utilizzo, l'installazione o la manutenzione dell'unità secondo modalità non indicate in questo manuale possono causare morte, gravi lesioni personali o danni alle attrezzature. Ciò include ogni modifica alle attrezzature o l'utilizzo di parti non fornite da Xylem. In caso di dubbi relativi alla destinazione d'uso delle attrezzature, contattare un rappresentante Xylem prima di procedere.
- Non modificare l'applicazione di servizio senza l'approvazione di un rappresentante autorizzato Xylem.

**PERICOLO:** La mancata osservanza di tali istruzioni può causare esplosione, danni materiali, lesioni personali gravi e/o morte.

### TERMINOLOGIA E SIMBOLI DI SICUREZZA

#### Informazioni sui messaggi di sicurezza

È estremamente importante leggere, comprendere e seguire i messaggi e le norme di sicurezza prima di maneggiare il prodotto. Questi sono forniti per aiutare a prevenire i seguenti rischi:

1. Infortuni personali e problemi di salute; 2. Danni al prodotto; 3. Malfunzionamento del prodotto

| Livelli di pericolo | Indicazione   |
|---------------------|---|
| <b>PERICOLO</b>     | Indica una situazione pericolosa che, se non evitata, provoca il decesso o lesioni gravi.   |
| <b>AVVERTENZA</b>   | Indica una situazione pericolosa che, se non evitata, può provocare il decesso o lesioni gravi.   |
| <b>ATTENZIONE</b>   | Indica una situazione pericolosa che, se non evitata, può provocare lesioni lievi o moderate.   |
| <b>AVVISO</b>       | <ul style="list-style-type: none"><li>• Indica una situazione pericolosa che, se non evitata, può provocare condizioni indesiderate</li><li>• Una pratica non correlata a lesioni personali</li></ul> |



## Categorie di pericolo

Le categorie di pericolo possono sia rientrare sotto i livelli di pericolo o sostituire con simboli specifici i simboli di livello di pericolo ordinario. I rischi di natura elettrica sono indicati con i seguenti simboli specifici:



### **RISCHIO DI NATURA ELETTRICA:**

---

Questi sono esempi di altre categorie che possono verificarsi. Essi rientrano sotto i livelli di pericolo ordinario e possono essere accompagnati da altri simboli:

1. Pericolo di schiacciamento; 2. Pericolo di taglio; 3. Pericolo di archi elettrici

## SICUREZZA DELL'UTENTE **Norme generali di sicurezza**

Si applicano le seguenti norme di sicurezza:

- Tenere sempre l'area di lavoro pulita
- Prestare attenzione ai rischi presentati da gas e vapori nell'area di lavoro
- Evitare tutti i pericoli elettrici. Prestare attenzione ai rischi di scosse elettriche o di archi elettrici
- Tenere sempre presente il rischio di annegamento, incidenti elettrici e ustioni

**Dispositivi di protezione individuale** Utilizzare dispositivi di protezione individuale secondo le normative aziendali. Utilizzare i seguenti dispositivi di protezione individuale all'interno dell'area di lavoro:

- |  |                             |
|--|-----------------------------|
| • Elmetto protettivo   | • Maschera antigas          |
| • Occhiali di sicurezza, preferibilmente con protezioni laterali | • Protezione dell'udito     |
| • Scarpe di protezione   | • Kit per pronto intervento |
| • Guanti di protezione   | • Dispositivi di sicurezza  |

---

**AVVISO:** Non utilizzare mai un'unità priva dei dispositivi di sicurezza installati.

---

## Collegamenti elettrici

I collegamenti elettrici devono essere effettuati da elettricisti certificati in conformità a tutte le normative internazionali, nazionali, statali e locali. Per ulteriori informazioni sui requisiti, vedere le sezioni relative ai collegamenti elettrici.

**Precauzioni prima dell'utilizzo.** Osservare le seguenti precauzioni di sicurezza prima di lavorare con il prodotto o di effettuare collegamenti con il prodotto:

- Prevedere una barriera adeguata attorno all'area di lavoro, ad esempio un guard rail
- Assicurarsi che tutte le protezioni di sicurezza siano installate e fissate
- Assicurarsi di avere una via di fuga
- Assicurarsi che il prodotto non possa rotolare o cadere ferendo persone o causando danni materiali
- Assicurarsi che le attrezzature di sollevamento siano in buone condizioni
- Utilizzare una cinghia di sollevamento, una linea di sicurezza e un dispositivo di respirazione secondo necessità

- Lasciar raffreddare tutti i componenti del sistema e della pompa prima di maneggiarli
- Assicurarsi che il prodotto sia stato accuratamente pulito
- Scollegare e bloccare l'alimentazione prima di intervenire sulla pompa
- Verificare il rischio di esplosione prima di effettuare saldature o utilizzare attrezzi elettrici manuali

**Lavare la pelle e gli occhi.** In caso di contatto di sostanze chimiche o fluidi pericolosi con gli occhi o con la pelle, attenersi alle seguenti procedure:

| Condizione  | Azione   |
|---|--|
| Sostanze chimiche o fluidi pericolosi negli occhi | <ol style="list-style-type: none"> <li>1. Tenere le palpebre aperte a forza con le dita</li> <li>2. Sciacquare gli occhi con un lavaggio oculare o acqua corrente per almeno 15 minuti</li> <li>3. Richiedere l'intervento di un medico</li> </ol> |
| Sostanze chimiche o fluidi pericolosi sulla pelle | <ol style="list-style-type: none"> <li>1. Rimuovere gli indumenti contaminati</li> <li>2. Lavare la pelle con acqua e sapone per almeno 1 minuto</li> <li>3. Richiedere l'intervento di un medico, se necessario</li> </ol>                        |

## SICUREZZA AMBIENTALE

**Area di lavoro.** Tenere sempre l'area di lavoro pulita.

### Norme su rifiuti e sulle emissioni

Osservare queste norme di sicurezza in materia di rifiuti ed emissioni:

- Smaltire opportunamente tutti i rifiuti
- Maneggiare e smaltire il liquido di processo nel rispetto delle norme ambientali applicabili
- Pulire tutte le perdite in conformità con le procedure di sicurezza e ambientali
- Segnalare tutte le emissioni ambientali alle autorità competenti



**AVVISO:** Pericolo di radiazioni. NON inviare il prodotto a Xylem se è stato esposto a radiazioni nucleari.

### Impianto elettrico

Per i requisiti di riciclaggio dell'impianto elettrico, rivolgersi al gestore della rete elettrica locale.

### Linee guida per il riciclaggio

Attenersi sempre alle leggi e alle normative locali in materia di riciclaggio.



**PERICOLO:** Questo prodotto non è inteso per il controllo dei danni o per operare in caso di inondazione dovuta a danni a livello dello scafo. Il presente prodotto è inteso per l'uso in Impianti di Pompaggio di Sentina per unità di piccole dimensioni con una lunghezza dello scafo non superiore a 24 metri, così come descritto nell'introduzione e nell'oggetto della norma ISO 15083. Gli Impianti di Pompaggio di Sentina, così come specificato nella norma ISO 15083, sono limitati a quantitativi normali d'acqua in un'imbarcazione intatta dovuti a spruzzi, pioggia, infiltrazioni, perdite e piccoli quantitativi occasionali d'acqua imbarcati in seguito ai movimenti dell'imbarcazione in caso di condizioni atmosferiche avverse. L'impiego del prodotto in qualsiasi altro modo può causare inondazioni, danni catastrofici a livello dell'unità, gravi lesioni personali o la morte.

 **AVVERTENZA:** Questa pompa è stata concepita per l'uso **ESCLUSIVO** con acqua potabile e acqua salata. L'utilizzo del prodotto con qualsiasi altro materiale pericoloso, caustico o corrosivo può causare danni alla pompa e all'ambiente circostante, la possibile esposizione a sostanze pericolose e lesioni.

 **AVVERTENZA:** Verificare il funzionamento di tutte le pompe di sentina a intervalli regolari. Liberare l'ingresso della pompa dai detriti. Se i rubinetti di presa a mare sono montati nelle paratie del gavone longitudinali allo scafo, devono essere mantenuti chiusi e devono essere aperti unicamente per drenare l'acqua nelle sentine principali.





Tutti i fori di montaggio  
devono essere sigillati  
con un sigillante  
marino per impedire  
l'infiltrazione  
dell'acqua.

**ABYC**  
*Setting Standards for Safer Boating®*

Installare su ABYC  
H-22 ed E-11



Con il presente documento, di cui abbiamo la responsabilità esclusiva, dichiariamo che il prodotto al quale la presente dichiarazione fa riferimento è stato concepito per essere conforme con le seguenti Direttive:

Direttiva sulla compatibilità elettromagnetica 2004/108/CE  
Direttiva sulle unità da diporto 2003/44/CE  
RoHS 2011/65/UE

Con le parti specifiche dei seguenti standard:  
ISO 8846:1990 / Protezione antincendio

ISO 8849:2003 / Pompe di Sentina a corrente continua azionate elettricamente  
ISO 10133:2012 / Impianti cc a tensione extra-bassa  
ISO 15083:2003 / Impianti di Pompaggio di Sentina

Il presente prodotto è inteso per l'uso in impianti di pompaggio Bilge per unità di piccole dimensioni con una lunghezza dello scafo non superiore a 24 metri, così come descritto nell'introduzione e nell'oggetto della norma ISO 15083. Installare il prodotto seguendo le indicazioni fornite dalla Direttiva sulle unità da diporto 2003/44/CE.

## NL Handleiding voor standaard lenspomp

**Het doel van deze handleiding** is om de nodige informatie te verstrekken over de installatie, bediening en onderhoud van het product.



**GEVAAR:** Lees deze handleiding zorgvuldig door voordat u dit product installeert, gebruikt of onderhoudt. Wanneer u de instructies in deze handleiding niet volgt, kan dat leiden tot explosie, materiële schade, ernstig lichamelijk en/of dodelijk letsel.



**LET OP:** Bewaar deze handleiding voor toekomstig gebruik en in de directe omgeving van het apparaat.

## VEILIGHEID



### WAARSCHUWING:

- De gebruiker moet zich bewust zijn van veiligheidsmaatregelen om lichamelijk letsel te voorkomen.
- Een apparaat dat onder druk staat kan exploderen, scheuren of zijn inhoud verliezen als de druk te hoog is. Neem alle noodzakelijke maatregelen om overdruk te voorkomen.
- Het bedienen, installeren of onderhouden van het apparaat op een manier die niet wordt behandeld in deze handleiding kan ernstig lichamelijk of dodelijk letsel of schade aan de apparatuur veroorzaken. Dit geldt ook voor aanpassingen aan de apparatuur of gebruik van onderdelen die niet geleverd zijn door Xylem. Als u een vraag heeft over het beoogde gebruik van de apparatuur, neem dan contact op met een vertegenwoordiger van Xylem voordat u verder gaat.
- Verander de servicetoepassing niet zonder de goedkeuring van een bevoegde vertegenwoordiger van Xylem.

**GEVAAR:** Als u deze instructies niet opvolgt, kan dit leiden tot explosie, materiële schade, ernstig lichamelijk en/of dodelijk letsel.

## VEILIGHEIDSTERMINOLOGIE EN SYMBOLEN

**Betreffende veiligheidswaarschuwingen.** Het is uiterst belangrijk dat u de veiligheidswaarschuwingen en -reglementen zorgvuldig leest, begrijpt en volgt voordat u het product gebruikt. Deze worden gepubliceerd om de volgende gevaren te voorkomen:

1. Persoonlijke ongevallen en gezondheidsproblemen; 2. Schade aan het product; 3. Storingen

| Gevarenniveau   | Indicatie   |
|---|---|
|  <b>GEVAAR</b>        | Een gevaarlijke situatie die, indien niet vermeden, leidt tot ernstig of dodelijk letsel  |
|  <b>WAARSCHUWING</b> | Een gevaarlijke situatie die, indien niet vermeden, kan leiden tot ernstig of dodelijk letsel   |
|  <b>LET OP</b>      | Een gevaarlijke situatie die, indien niet vermeden, kan leiden tot licht of matig letsel  |
| <b>OPMERKING</b>  | Een potentiële situatie die, indien niet vermeden, kan leiden tot ongewenste omstandigheden<br>Een handeling die niet tot lichamelijk letsel zal leiden |

**GEVAAR**

Een gevaarlijke situatie die, indien niet vermeden, leidt tot ernstig of dodelijk letsel

**WAARSCHUWING**

Een gevaarlijke situatie die, indien niet vermeden, kan leiden tot ernstig of dodelijk letsel

**LET OP**

Een gevaarlijke situatie die, indien niet vermeden, kan leiden tot licht of matig letsel

**OPMERKING**

Een potentiële situatie die, indien niet vermeden, kan leiden tot ongewenste omstandigheden  
Een handeling die niet tot lichamelijk letsel zal leiden



**Gevarencategorieën.** Gevarencategorieën kunnen ofwel vallen onder de gevarenniveaus of specifieke symbolen zijn die de gewone gevarenniveaus symbolen vervangen. Elektrische gevaren worden aangegeven met de volgende specifieke symbolen:



## ELEKTRISCH GEVAAR

---

Dit zijn voorbeelden van andere categorieën die kunnen optreden. Ze vallen onder de gewone gevarenniveaus en kunnen aanvullende symbolen gebruiken:

1. Pletgevaar; 2. Snijgevaar; 3. Vlamoverslag

## GBRUIKSVEILIGHEID

### Algemene veiligheidsvoorschriften

De volgende veiligheidsvoorschriften dienen in acht genomen te worden:

- Houd de werkplek schoon.
- Let op de risico's van gassen en dampen in het werkgebied.
- Vermijd alle elektrische gevaren. Besteed aandacht aan de risico's van een elektrische schok of vlamoverslag.
- Houd altijd rekening met het risico van verdrinking, elektrische ongelukken en brandwonden.

**Veiligheidsuitrusting.** Gebruik veiligheidsapparatuur volgens de regelgeving van het bedrijf. Gebruik de volgende veiligheidsuitrusting in de werkruimte:

- |   |                            |
|---|----------------------------|
| • Helm  | • Gasmasker                |
| • Veiligheidsbril, bij voorkeur met zijkappen | • Gehoorbescherming        |
| • Beschermende schoenen                       | • EHBO-kit                 |
| • Beschermende handschoenen                   | • Veiligheidsvoorzieningen |

**OPMERKING:** Gebruik nooit een apparaat voordat de veiligheidsvoorzieningen zijn geïnstalleerd

---

**Elektrische aansluitingen.** Elektrische aansluitingen dienen gemaakt te worden door gecertificeerde elektriciens in overeenstemming met alle internationale, nationale, provinciale en lokale regelgeving. Raadpleeg de paragrafen die specifiek bezighoudt met elektrische aansluitingen voor meer informatie over de vereisten.

**Voorzorgsmaatregelen voorafgaand aan werkzaamheden.** Neem de volgende voorzorgsmaatregelen in acht voordat u het product gebruikt of in aanraking komt met het product:

- Zorg voor een doelmatige afscherming rondom de werkruimte, bijvoorbeeld een vangrail
- Zorg ervoor dat alle veiligheidsmiddelen en veilig aanwezig zijn
- Zorg ervoor dat u een duidelijke vluchtweg heeft
- Zorg ervoor dat het product niet kan weggrollen of omvallen, om persoonlijk letsel of schade te voorkomen
- Zorg ervoor dat het hijsmateriaal in goede staat verkeert
- Gebruik een hijssharnas, een veiligheidslijn en een beademingsapparaat wanneer vereist

- Laat alle systeem- en pomponderdelen afkoelen voordat u ermee in aanraking komt
- Zorg dat het product grondig is gereinigd
- Ontkoppel en schakel de pomp uit voordat u deze onderhoudt
- Controleer het risico van explosies voordat u gaat lassen of elektrisch handgereedschap gebruikt

**Was huid en ogen.** Volg deze procedures voor chemicaliën of gevaarlijke vloeistoffen die in contact zijn gekomen met uw ogen of huid:

| Toestand   | Behandeling   |
|--|---|
| Chemicaliën of gevaarlijke vloeistoffen in de ogen | <ol style="list-style-type: none"> <li>1. Houd uw oogleden met uw vingers uit elkaar</li> <li>2. Spoel de ogen met oogwater of stromend water gedurende ten minste 15 minuten</li> <li>3. Raadpleeg een arts</li> </ol> |
| Chemicaliën of gevaarlijke vloeistoffen op de huid | <ol style="list-style-type: none"> <li>1. Verwijder besmette kleding</li> <li>2. Was de huid met water en zeep gedurende ten minste 1 minuut</li> <li>3. Roep medische hulp in indien nodig</li> </ol>                  |

## MILIEUVEILIGHEID

**De werkruimte.** Houd de ruimte schoon

### Regelgeving voor afval en emissies

Neem deze veiligheidsvoorschriften met betrekking tot afval en emissies in acht:

- Adequate afvoer van afval
- Verwerk en voer verwerkte vloeistof af in overeenstemming met de geldende milieuvorschriften
- Ruim gemorste stoffen op conform geldende veiligheids- en milieuprocedures
- Meld alle milieuemissies aan de bevoegde autoriteiten



**WAARSCHUWING:** Stralingsgevaar. Stuur het product NIET naar Xylem als het is blootgesteld aan radioactieve straling.

**Elektrische installatie.** Raadpleeg uw plaatselijke elektriciteitsmaatschappij voor recycling voorschriften van de elektrische installatie.

**Richtlijnen voor recycling.** Volg altijd de plaatselijke wet- en regelgeving met betrekking tot recycling.



**GEVAAR:** Dit product is niet bedoeld voor schadebeperking of voor de bestrijding van overstromingen die het gevolg zijn van schade aan de romp. Dit product is bedoeld voor gebruik in lenspomp-systemen voor kleine boten met een romplengte tot 24 meter, zoals beschreven in de inleiding en de omvang van ISO 15083. Lenspompssystemen zijn, zoals gespecificeerd in ISO 15083, beperkt tot normale hoeveelheden water in een intacte boot die ontstaan door spatten, regen, lekkages, morsen en occasionele kleine hoeveelheden water die binnenkomen door bewegingen van de boot in stormweer. Elk ander gebruik van dit product kan resulteren in overstromingen, catastrofale schade aan de boot, ernstige persoonlijke letsels of de dood.



**WAARSCHUWING:** Deze pomp is UITSLUITEND ontwikkeld voor gebruik in zoet en zout water. Gebruik in combinatie met andere gevaarlijke, caustische of corrosieve materialen kan resulteren in schade aan de pomp en de omgeving, mogelijke blootstelling aan gevaarlijke stoffen en letsels.



**WAARSCHUWING:** Controleer regelmatig de werking van de lenspompen. Verwijder het vuil uit de pompinlaat. Als er buitenboordkranen worden aangebracht in de voor- en achterpiekschotten, moeten deze dicht blijven en alleen worden geopend om water in de hoofd lens te laten.





Alle bevestigingsgaten moeten worden afgedicht met een zeewatervaste dichting om de indringing van water te voorkomen.

**ABYC**<sup>®</sup>  
Setting Standards for Safer Boating

Installeren tot ABYC  
H-22 en E-11



We verklaren hierbij, onder onze eigen verantwoordelijkheid, dat ons product waarop deze verklaring betrekking heeft, is ontworpen om te voldoen aan de volgende richtlijnen:

richtlijn elektromagnetische compatibiliteit 2004/108/EG;  
richtlijn pleziervaartuigen 2003/44/EG;  
RoHS 2011/65/EU.

Met de relevante selecties van de volgende normen:  
ISO 8846:1990 / Bescherming tegen ontsteking  
ISO 8849:2003 / Elektrisch bediende lenspompen op gelijkstroom  
ISO 10133:2012 / Extra laagspanningsinstallaties op gelijkstroom  
ISO 15083:2003 / Lenspompsystemen

Dit product is bedoeld voor gebruik in lenspompsystemen voor kleine boten met een romplengte tot 24 meter, zoals beschreven in de inleiding en de omvang van ISO 15083. Installeren volgens de bepalingen in de richtlijnen voor pleziervaartuigen 2003/44/EG

## **SE** Användarhandbok för standard länsypump

**Syftet med den här manualen** är att ge nödvändig information för produktinstallation, drift och underhåll.



**FARA:** Läs den här manualen noga innan installation, användning eller service av den här produkten. Underlåtenhet att följa instruktionerna i manualen kan resultera i explosion, egendomsskada, allvarlig personskada och/eller dödsfall.



**OBSERVERA:** Spara den här manualen som framtida referens, och ha den alltid i närheten av platsen för enheten.

### SÄKERHET



#### **VARNING:**

- Operatören måste vara medveten om säkerhetsföreskrifterna för att förhindra fysisk skada.
- Alla tryckinnehållande enheter kan explodera, spricka, eller släppa sitt innehåll om de utsätts för övertryck. Vidta alla nödvändiga åtgärder för att undvika övertryck.
- Att använda, installera eller underhålla enheten på ett sätt som inte beskrivs i den här manualen kan orsaka dödsfall, allvarlig personskada eller skada på utrustningen. Detta inkluderar alla förändringar på utrustningen eller användning av delar som inte har tillhandahållits av Xylem. Om det uppstår frågor angående den avsedda användningen av utrustningen, vänligen kontakta Xylems representant innan du fortsätter.
- Förändra inte tjänsteapplikation utan godkännande från en auktoriserad Xylem-representant.

**FARA:** Underlåtenhet att följa de här instruktionerna kan resultera i explosion, egendomsskada, allvarlig personskada och/eller dödsfall.

### SICHERHEIT - BEGRIFFE UND SYMBOLE

**Om säkerhetsmeddelanden.** Det är extremt viktigt att du läser, förstår och följer säkerhetsmeddelanden och bestämmelser noga innan du hanterar produkten. De är publicerade för att hjälpa till att förebygga dessa skador:

1. Person olyckor och hälsoproblem; 2. Skador på produkten; 3. Produktfel

#### **Risiknivå**

#### **Indikering**



#### **FARA**

En farlig situation som, om den inte undviks, kommer att resultera i dödsfall eller.



#### **VARNING**

En farlig situation som, om den inte undviks, kan resultera i dödsfall eller allvarlig.



#### **AKTSAMHET**

En farlig situation som, om den inte undviks, kan resultera i mindre eller smärre skada.

#### **OBSERVERA**

En potentiell situation som, om den inte undviks, kan resultera i oönskad följd eller en hantering som inte är relaterad till person skada

## Riskkategorier

Riskkategorierna kan antingen falla in under risknivåerna eller låta specifika symboler ersätta de vanliga risknivå-symbolerna. Elektriska faror indikeras med följande specifika symboler:



---

### EL-FARA:

---

Detta är exempel på kategorier som kan förekomma. De faller in under de vanliga risknivåerna och kan ha komplementerande symboler:

1. Krossfara; 2. Kap risk; 3. Blyxfaror

## ANVÄNDARSÄKERHET

**Allmänna säkerhetsregler.** De här säkerhetsreglerna är tillämpliga:

- Håll alltid arbetsytan ren
- Var uppmärksam på riskerna som medföljer att ha gas och ångor i arbetsområdet.
- Undvik alla elektriska faror. Var uppmärksam på riskerna för el-chock eller ljusblixtar
- Tänk alltid på riskerna för drunkning, elektriska olyckor och brännskador

### Säkerhetsutrustning

Använd säkerhetsutrustning i enlighet med företagets bestämmelser. Använd den här säkerhetsutrustningen inom arbetsområdet:

- Arbetshjälm
- Säkerhetsglasögon, helst med sidoskydd
- Skyddande skor
- Handskar och
- Gasmask
- Hörselskydd
- Första-hjälpen-kit
- Säkerhetsenheter

---

**OBSERVERA:** Använd inte om inte säkerhetsenheterna är installerade

---

### Elektriska anslutningar

Elektriska anslutningar måste utföras av elektriker i enlighet med alla internationella, nationella, statliga och lokala bestämmelser. För mer information om krav, se avsnitten som handlar specifikt om elektriska anslutningar.

### Förebygganden innan arbete

Efterlev dessa säkerhetsföreskrifter innan du arbetar med produkten eller är i anslutning till produkten:

- Skapa en passande barriär runt arbetsområdet, till exempel ett skyddsstaket
- Säkerställ att säkerhetsskydden är på plats och är säkrade
- Se till att du har fri reträttväg
- Säkerställ att produkten inte kan rulla eller tippa och skada folk eller skada egendom
- Kontrollera att lyftanordningen är i bra skick
- Använd en lyftsele, en säkerhetslina och en andningsapparat, såsom

- Krävs Låt alla system och pumpkomponenter kylas av innan du hanterar
- Dem Säkerställ att produkten har rengjorts ordentligt
- Koppla ifrån och stäng av strömmen till din enhet innan du servar pumpen
- Kontrollera explosionsrisken innan du svetsar eller använder elektriska handverktyg

**Tvätta huden och ögonen.** Följ dessa förfarande för kemikalier eller farliga vätskor som har kommit i kontakt med dina ögon eller med huden:

| Tillstånd                                 | Åtgärd  |
|---|---|
| Kemikalier eller farliga vätskor i ögonen | 1. Håll isär ögonlocken med fingrarna<br>2. Skölj ögonen med ögontvätt eller rinnande vatten i minst 15 minuter<br>3. Sök upp läkarvård |
| Kemikalier eller farliga vätskor på hud   | 1. Ta bort kontaminerad klädsel<br>2. Tvätta huden med tvål och vatten i minst 1 minut<br>3. Sök läkarvård om det behövs                |

## MILJÖSÄKERHET

**Arbetsområdet.** Håll alltid arbetsstationen ren

### **Avfalls- och utsläppsbestämmelser**

Ta hänsyn till dessa säkerhetsbestämmelser angående avfall och utsläpp:

- Avyttra allt avfall på ett lagenligt sätt
- Hantera och avyttra de behandlade vätskorna i enlighet med de gällande miljöbestämmelserna
- Rengör alla föroreningar i enlighet med säkerhets- och miljöförfaranden
- Rapportera alla miljöutsläpp till de tillämpliga myndigheterna



**VARNING:** Strålningsrisk. Skicka INTE produkten till Xylem om den har utsatts för radioaktiv strålning.

### **Elektroniska delar**

Vänd dig till din lokala återvinningssstation och fråga om återvinningen för elektriska delar.

### **Riktlinjer för återvinning**

Följ alltid lokala lagar och regler angående återvinning.



**DANGER:** Denna produkt är inte avsedd för skadekontroll eller för hantering av översvämningar orsakade av skador på skrovet. Denna produkt är avsedd för användning i länsumpssystem i små båtar med en skrovlängd på upp till 24 meter, såsom beskrivs i introduktionen till och inom ramen för ISO 15083. Länsumpssystem, såsom preciseras i ISO 15083, är begränsade till normala vattenmängder i en intakt båt på grund av stänk, regn, läckage, spill och små vattenmängder som sugs in på grund av båtens rörelser vid hårt väder. Användning av produkten på något annat sätt kan resultera i översvämning, stora skador på båten, allvarliga personskador eller dödsfall.



**VARNING:** Denna pump är konstruerad ENDAST för bruk med söt- och saltvatten. Användning med andra farliga, frätande eller brännande material kan resultera i skada på pump och den omgivande miljön, möjlig exponering för farliga ämnen och personskada.



**VARNING:** Kontrollera regelbundet att alla läns-pumpar fungerar. Rensa pumpinloppet från skräp. Om sjöventiler monteras i för- och akterpikskotten ska dessa hållas stängda och bara öppnas för att låta vattnet rinna in i huvudpumparna.







Alla monteringshål  
måste tätas med ett  
förseglingsmedel för  
marint bruk för att  
förhindra att vatten  
tränger in.

**ABYC**<sup>®</sup>  
*Setting Standards for Safer Boating*

Installeras till ABYC  
H-22 och E-11



Vi försäkrar härmed under eget ansvar att produkten som denna försäkran gäller har utformats i enlighet med följande direktiv:

Direktivet för elektromagnetisk kompatibilitet 2004/108/EC  
Fritidsbåtsdirektivet 2003/44/EC  
RoHS 2011/65/EU

Med ett relevant urval av följande standarder:

ISO 8846:1990 / Skydd mot antändning av omgivande gaser  
ISO 8849:2003 / Båtar - Elektriska likströmslänspumpar  
ISO 10133:2012 / Båtar - Elektriska system - Klenspänningsinstallationer för likström  
ISO 15083:2003 / Båtar - System för länspumpning

Denna produkt är avsedd för användning i länspumpsystem för små båtar med en skrovlängd på upp till 24 meter, såsom beskrivs i introduktionen till och inom ramen för ISO 15083. Installeras i enlighet med Fritidsbåtdirektiven 2003/44/EC



## Manual de instrucciones de la bomba de achique estándar

**El propósito de este manual** es proporcionar la información necesaria para la instalación, operación y mantenimiento del producto.



**PELIGRO:** Lea este manual cuidadosamente antes de instalar, usar o reparar este producto. El incumplimiento de las instrucciones contenidas en este manual puede ocasionar explosión, daños a la propiedad, lesiones personales graves o la muerte.



**AVISO:** Guarde este manual para referencia futura y manténgalo disponible donde esté ubicada la unidad.

## SEGURIDAD



### ADVERTENCIA:

- El operador debe ser consciente de las precauciones de seguridad para evitar lesiones físicas.
- Cualquier dispositivo que contiene presión puede explotar, reventar o descargar su contenido si existe un exceso de presión. Tome todas las medidas necesarias para evitar la un exceso de presión.
- Operar, instalar o reparar la unidad en cualquier modo que no esté tratado en este manual podría ocasionar muerte, lesiones personales o daños al equipo. Esto incluye cualquier modificación realizada al equipo o el uso de piezas no suministradas por Xylem. Si tuviese alguna pregunta con relación al uso previsto del equipo, póngase en contacto con un representante de Xylem antes de proceder.
- No cambie la aplicación de servicio sin el consentimiento de un representante autorizado de Xylem.

**PELIGRO:** El incumplimiento de estas instrucciones puede ocasionar explosión, daños a la propiedad, lesiones personales graves o la muerte.

## SÍMBOLOS Y TERMINOLOGÍA DE SEGURIDAD

**Acerca de los mensajes de seguridad.** Es muy importante que lea, entienda y siga cuidadosamente los mensajes de seguridad y las regulaciones antes de manipular el producto. Se publican para ayudar a prevenir estos peligros:

1. Accidentes personales y problemas de salud;
2. Daños ocasionados al producto;
3. Funcionamiento defectuoso del producto

### Nivel de riesgo | Indicación



#### PELIGRO

Una situación peligrosa que, si no se evita, resultará en muerte o lesiones graves.



#### ADVERTENCIA

Una situación peligrosa que, si no se evita, podría resultar en lesiones graves o la muerte.



#### PRECAUCIÓN

Una situación peligrosa que, si no se evita, podría resultar en lesiones menores o moderadas.

#### AVISO

Una situación potencial que, si no se evita, podría resultar en condiciones no deseables  
Una práctica no relacionada con lesiones personales

**Categorías de peligro.** Las categorías de peligro pueden caer bajo algún nivel de riesgo o permitir que algún símbolo específico reemplace el símbolo de peligro común. Los peligros eléctricos se indican mediante los siguientes símbolos específicos:



---

## RIESGO ELÉCTRICO

---

Estos son ejemplos de otras categorías que pueden ocurrir. Caen bajo los niveles de peligro común y pueden utilizar símbolos complementarios:

1. Peligro de aplastamiento;
2. Peligro de corte;
3. Peligro de descarga de arco voltaico

## SEGURIDAD DEL USUARIO

**Normas generales de seguridad.** Estas reglas de seguridad son pertinentes:

- Mantenga siempre el área de trabajo limpia.
- Preste atención a los riesgos presentados por gases y vapores en el área de trabajo.
- Evite todos los peligros eléctricos. Preste atención a los riesgos de choque eléctrico o de descargas de arco voltaico.
- Tenga siempre en cuenta el riesgo de ahogamiento, accidentes eléctricos y lesiones por quemaduras.

**Equipo de seguridad.** Utilice equipo de seguridad conforme a las normas de la compañía. Use este equipo de seguridad dentro de la zona de trabajo:

- Casco protector
- Gafas protectoras, preferiblemente con protectores laterales
- Calzado de seguridad
- Guantes protectores
- Máscara de gas
- Protección auditiva
- Botiquín de primeros auxilios
- Dispositivos de seguridad

---

**AVISO:** Nunca opere una unidad a menos que los dispositivos de seguridad estén instalados.

---

## Conexiones eléctricas

Las conexiones eléctricas las ha de hacer un electricista certificado siguiendo todos los reglamentos internacionales, nacionales, estatales y locales. Para obtener más información acerca de los requisitos, consulte las secciones que tratan específicamente de las conexiones eléctricas.

**Precauciones antes del trabajo.** Observe estas precauciones de seguridad antes de trabajar con el producto o entrar en contacto con este:

- Proporcione una barrera adecuada alrededor del área de trabajo, por ejemplo, una barandilla
- Asegúrese de que todas las protecciones de seguridad estén en su lugar y bien fijadas
- Asegúrese de tener un camino de retirada despejado
- Asegúrese de que el producto no puede rodar o caer y herir a personas o causar daños a la propiedad
- Asegúrese de que el equipo de elevación esté en buenas condiciones
- Use un arnés de elevación, un cordón de seguridad y un dispositivo de respiración según sea necesario

- Permita que todos los componentes de la bomba y el sistema se enfríen antes de manipularlos
- Asegúrese de que el producto se haya limpiado cuidadosamente
- Desconecte y bloquee la alimentación antes de iniciar el mantenimiento de la bomba
- Compruebe el riesgo de explosión antes de soldar o usar herramientas eléctricas de mano

**Lávese la piel y los ojos.** Siga estos procedimientos para productos químicos o fluidos peligrosos que hayan entrado en contacto con los ojos o la piel:

| <b>Condición</b>                                    | <b>Acción</b>   |
|---|---|
| Productos químicos o fluidos peligrosos en los ojos | <ol style="list-style-type: none"> <li>1. Sostenga los párpados separados a la fuerza con los dedos</li> <li>2. Enjuague los ojos con colirio o agua corriente durante al menos 15 minutos</li> <li>3. Procure atención médica</li> </ol> |
| Productos químicos o fluidos peligrosos en la piel  | <ol style="list-style-type: none"> <li>1. Quítese la ropa contaminada</li> <li>2. Lave la piel con jabón y agua durante al menos 1 minuto</li> <li>3. Procure atención médica, si fuese necesario</li> </ol>                              |

## SEGURIDAD AMBIENTAL

**El área de trabajo.** Mantenga siempre el puesto de trabajo limpio

### Normativas sobre residuos y emisiones

Observe estas normas de seguridad en cuanto a emisiones y residuos:

- Deshágase adecuadamente de todos los residuos
- Manipule y deseche el líquido procesado siguiendo las normativas ambientales pertinentes
- Limpie todos los derrames con arreglo a los procedimientos de seguridad y ambientales
- Informe de todas las emisiones ambientales a las autoridades competentes



**ADVERTENCIA:** Peligro de radiación. NO envíe el producto a Xylem si ha estado expuesto a radiaciones nucleares.

**Instalación eléctrica.** Para conocer los requisitos de reciclaje de las instalaciones eléctricas, consulte a su compañía eléctrica local.

**Pautas de reciclaje.** Siga siempre las leyes y normativas locales sobre reciclaje.



**PELIGRO:** Este producto no está indicado para utilizarse como control de daños o en casos de inundación causada por daños al casco. Este producto está diseñado para utilizarse en Sistemas de Bombeo de Sentina para pequeñas embarcaciones con una longitud de casco de hasta 24 metros, según se describe dentro de la introducción y alcance de ISO 15083. Los Sistemas de Bombeo de Sentina, tal como se especifica en ISO 15083, se limitan a cantidades normales de agua en una embarcación intacta por acción de rocío del mar, lluvia, filtración, derrame y cantidades pequeñas ocasionales de agua causadas por movimientos de la embarcación en climas adversos. El uso del producto de cualquier otra manera podría provocar inundación, daños catastróficos a la embarcación, lesiones personales serias o la muerte.



**ADVERTENCIA:** La bomba está diseñada para funcionar con agua dulce y agua salada ÚNICAMENTE. Su uso con cualquier otro material peligroso, cáustico o corrosivo podría provocar daños a la bomba y al entorno circundante, la posibilidad de exposición a sustancias peligrosas y lesiones.



**ADVERTENCIA:** Verifique el funcionamiento de todas las bombas de sentina a intervalos regulares. Limpie y retire cualquier residuo que haya en las entradas de las bombas. Si las tomas de mar están instaladas en los mamparos de pico de proa y popa, se las debe mantener cerradas y sólo se las debe abrir para dejar que el agua drene al interior de las sentinas principales.





Todos los orificios de montaje deben estar sellados con un sellador apto para aplicaciones marinas para evitar la intrusión de agua.

**ABYC**<sup>®</sup>  
Setting Standards for Safer Boating

Instale de acuerdo con  
ABYC H-22 y E-11



Declaramos, bajo nuestra absoluta responsabilidad, que nuestro producto al que corresponde esta declaración ha sido diseñado para cumplir con las siguientes Directivas:

Directiva de Compatibilidad Electromagnética 2004/108/CE  
Directiva de Embarcaciones Recreativas 2003/44/CE  
RoHS 2011/65/UE (Restricción de Sustancias Peligrosas)

Con las secciones correspondientes de las siguientes Normas:

ISO 8846:1990 / Protección contra Ignición  
ISO 8849:2003 / Bombas de Sentina Operadas Eléctricamente  
ISO 10133:2012 / Instalaciones de C.C. de Muy Bajo Voltaje  
ISO 15083:2003 / Sistemas de Bombeo de Sentina

Este producto está diseñado para utilizarse en Sistemas de Bombeo de Sentina para pequeñas embarcaciones con una longitud de casco de hasta 24 metros, según se describe dentro de la introducción y alcance de ISO 15083. Realice la instalación siguiendo las disposiciones de las Directivas de Embarcaciones Recreativas 2003/44/CE.



**[www.rule-industries.com](http://www.rule-industries.com)**

© 2014 Xylem Inc. All right reserved.

Rule is a trademark of Xylem Inc. or one of its subsidiaries.

950-0584A Rev. A 08/2014